

- 본 설명서는 국내용입니다.
- 제품을 바르게 사용하기 위해 본 설명서를 꼭 읽어주세요.
- 외관, 색상, 규격은 제품성능 개선을 위해 변경될 수 있습니다.



RUHENS

음식물처리기 사용설명서

모델명: WHF-100

사용하시기 전에



저희 루헨스 음식물 처리기 프라우를 사용해 주셔서 감사합니다. 제품의 올바른 사용과 유지를 위해 본 설명서를 꼭 읽어보시기 바랍니다. 사용설명서의 지시사항에 위반되는 오사용으로 발생한 사고에 대해서는 당사에서 책임지지 않습니다. 이 설명서에는 제품보증서가 들어있습니다

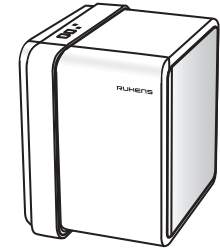

- 목 차 -

사용하시기 전에	2p
제품의 특징	3p
안전을 위한 주의사항	
• 전원관련	4p
• 설치관련	5p
• 사용관련	6p
• 청소관련	7p
각부의 명칭	8p
설치 및 필터교체 방법	9p
사용방법-운전방법	10p
사용방법-정지방법	11p
알아두기	12p
제품규격	13p
MEMO	14p
제품보증서	15p

제품의 특징



RUHANS

1. 내부 조명 램프 장착
- 도어를 열면 내부 조명 램프가 점등하여 쉽게 내부를 확인할 수 있습니다.
2. 2중 구조 음식물 쓰레기 바구니 장착
- 음식물 쓰레기를 담은 바구니와 음식물에서 나오는 물을 담은 별도의 물받이가 있어 건조 능력을 높이고 건조된 음식물 쓰레기를 버릴 때 쉽게 건조된 음식물 만을 버릴 수 있습니다.
3. 차별화된 탈취 능력을 발휘하는 소재를 적용하여 뛰어난 탈취능력을 발휘합니다.
4. 쉽고 간편한 디지털 조작 버튼으로 누구든지 쉽게 제품을 사용할 수 있습니다.
5. 청소가 간단하고 유지 비용이 저렴합니다.
- 건조된 음식물 쓰레기를 버리고 바구니만 씻어 주면 됩니다.
6. 모든 기능을 첨단 디지털로 제어하므로 더욱 더 안전하고 뛰어난 성능을 발휘합니다.
7. 제품의 소형화와 심플한 디자인으로 좁은 공간에서도 사용할 수 있습니다.
8. 제품 동작 소음을 최소화하여 소음에 의한 불편을 줄였습니다.
9. 투입하는 쓰레기 양에 따라 정량 또는 소량모드를 선택할 수 있어 전기료를 절약할 수 있습니다.

안전을 위한 주의사항

RUHANS

- 주의사항들을 잘 읽고 반드시 지켜주시기 바랍니다.
- 주의사항들은 제품을 안전하게 사용하여 사용자의 안전을 지키고 재산상의 손해를 예방하기 위한 것입니다.
- 주의사항은 예상되는 위험과 손해의 크기 정도 그리고 위험발생의 긴급정도에 따라 “위험”, “경고”, “주의”로 구분되어 있으며 다음과 같은 의미입니다.

-  **위험** 지시한 내용이 지켜지지 않으면 사망 또는 중대한 상해가 예상되는 경우.
-  **경고** 지시한 내용이 지켜지지 않으면 상당한 신체상해 또는 물질손해가 예상되는 경우.
-  **주의** 지시한 내용이 지켜지지 않으면 상해나 물질 손해, 제품의 성능 저하가 예상되는 경우.

전원관련

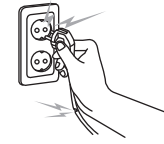

-  손상된 전원플러그나 헐거운 콘센트는 사용하지 마시고 위험 방지를 위해 당사 콜센터(1577-8399)에 요청하여 교환하십시오.

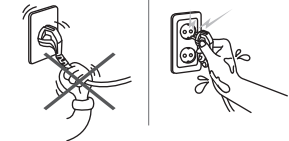

-  젖은 손으로 전원플러그를 만지거나 전원 선을 잡아 당기지 마세요. (감전, 화재의 위험이 있습니다.)

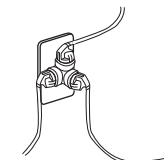

-  하나의 콘센트에 여러개의 전기용품을 동시에 사용하지 마시고 정격 10A 이상의 단독 콘센트를 사용하세요. (화재의 위험이 있습니다.)

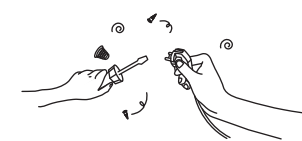

-  전원코드를 임의로 가공하여 연결하지 마세요. (감전, 화재의 위험이 있습니다.)

안전을 위한 주의사항

RUHENS

설치관련

1. 통풍 및 환기가 잘되는 곳에 설치하세요.
2. 탈취필터가 막히지 않게 설치하세요.
3. 탈취필터 내부로 물이 들어가지 않게 하세요.

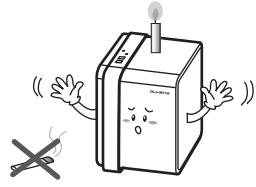

⚠ 열기구와 가까이 설치하지 마시고 제품 위에 담뱃불, 촛불등을 올려 놓지 마세요. (화재의 위험이 있습니다.)



⚠ • 낙수, 우수, 목욕탕 샤워실, 욕외등 제품에 물이 닿거나 습기가 많은 장소에는 사용하지 마세요. (감전, 화재의 위험이 있습니다.)
• 환기가 잘 되는 베란다나 다용도실에서 사용하면 더욱 좋습니다.



⚠ 휘발성 화학약품 근처에는 설치하지 마세요. (화재의 위험이 있습니다.)

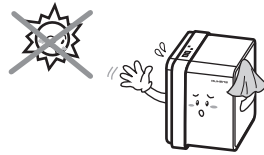

ⓘ 직사광선이 비치는 곳에는 설치하지 마세요. (제품 외관 변형이나 성능저하가 발생할 수 있습니다.)



ⓘ 단단하고 수평한 곳에 설치 하세요. (신체 상해 및 고장의 원인이 됩니다.)

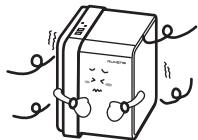

ⓘ 동절기 베란다, 다용도실등에서 사용하지 마세요. (건조성능이 저하됩니다.)
-> 되도록 상온에서 사용하세요.

안전을 위한 주의사항

RUHENS

사용관련



1. 쓰레기통에 내용물이 있을때는 전원을 끄지 마세요.
-부패의 원인이 됩니다.



2. 제품에 무거운 물건을 올려놓지 마세요.
-제품파손의 원인이 됩니다.

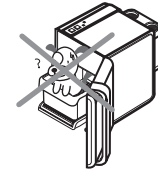

3. 동물을 가두거나 투입구에 넣지 마세요.

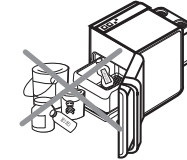

4. 인화물질을 넣지 마세요.
-화재및 폭발의 위험이 있습니다.



5. 쓰레기통은 반드시 전용용기를 사용하세요.
-음식물이 70% 정도 쌓였을 때는 쓰레기통을 비워주세요.



6.제품 이상작동시 전원을 꺼주시고 고객센터(1577-8399)로 연락해주세요.

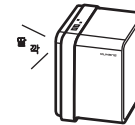

7.딸깍하고 걸리는 느낌이 날 때까지 확실하게 문을 닫아주세요.
-제품손상 및 냄새가 새어나옵니다.



8. 부피가 큰 음식물 또는 과일류는 통째로 넣지 마시고, 작게 잘라서 넣어주세요. 또 음식물 투입시 물기를 짜서 넣어주시면 건조시간을 단축할 수 있습니다.

9. 유아 및 어린이가 사용하지 않게 하십시오. -화상,감전의 우려가 있습니다.

안전을 위한 주의사항



청소관련

청소시에는 반드시 전원을 끄고 플러그를 뽑아주세요.



1. 청소시 신나, 벤젠, 옥스 등은 사용하지 마세요.
-제품의 변색, 벗겨짐에 의한 제품 손상의 원인이 됩니다.

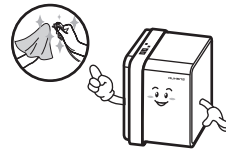

2. 전원플러그의 핀에 먼지 또는 이물질이 묻어있을 경우에 반드시 닦아낸 후 사용하세요. -감전의 위험이 있습니다.

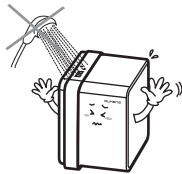

3. 본체 내부의 물청소는 하지 마세요.
-화재 및 감전의 위험이 있습니다.



4. 중성세제로 닦으세요. (건조를 마친 쓰레기 바구니를 미지근한 물 또는 뜨거운 물에 불린후 닦으면 잘 닦입니다.)

기타

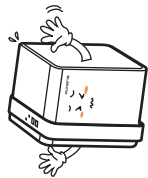

1. 제품운반시 옆으로 눕히지 마세요.



2. 장시간 사용하지 않을 경우 바구니 속의 음식물 쓰레기를 바꿔 주세요.
-부패의 원인이 될 수 있습니다.



1577-8399
3. 제품에 소음 또는 냄새, 연기가 나면 즉시 고객센터(1577-8399)로 연락주세요.

각 부의 명칭

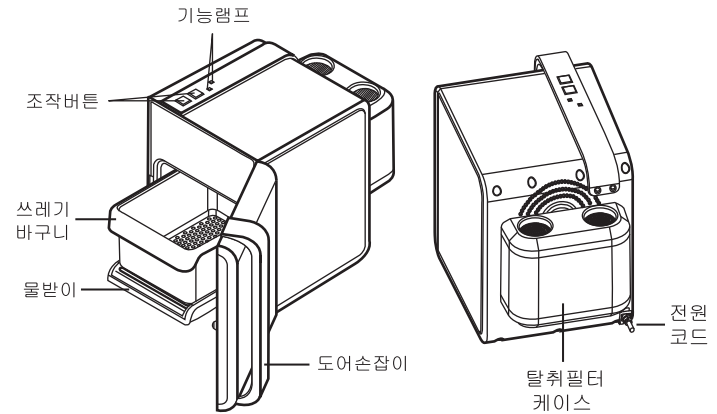

<구성품>

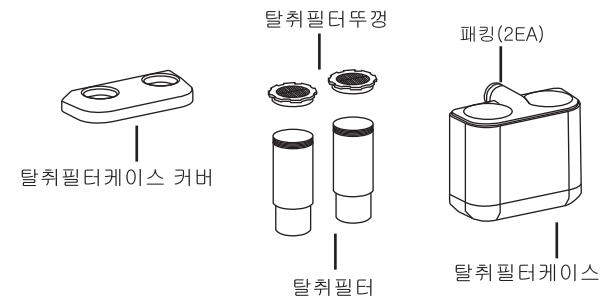

설치 및 필터교환

RUHEANS

탈취필터케이스 장착법

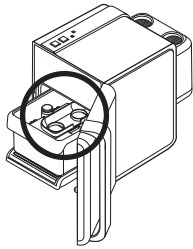

1. 제품도어를 열고 내부의 바스켓을 꺼내면 안쪽에 케이스가 있습니다.

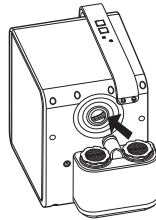

2. 제품에서 꺼낸 필터 케이스를 제품 뒷면의 구멍에 화살표 방향으로 꽂습니다. (제대로 장착되지 않을 경우 작동시 냄새가 셀 수 있습니다.)

탈취필터 교체방법

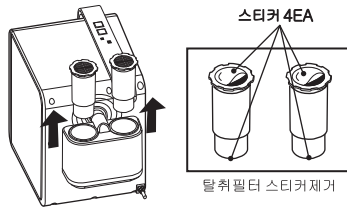

1. 필터 케이스 내부의 탈취필터를 화살표 방향으로 들어올려 주세요.
2. 탈취필터 상,하단부에 부착된 스티커를 반드시 떼어 주세요. (탈취필터에 부착된 스티커를 제거 하지 않으면 악취가 발생할 수 있습니다.)

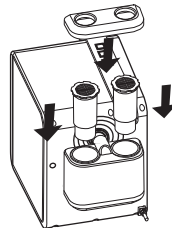

1. 스티커가 제거된 탈취필터를 필터 케이스에 꽂아주세요. (탈취필터가 더이상 내려가지 않을 때 까지 밀어 내려 꽂아주세요.)
2. 필터케이스 커버를 닫아주세요.

- 탈취필터는 주기적으로 교체해야 합니다.
- 탈취필터는 소모품입니다. 사용횟수, 사용량에 따라 교환주기가 다를 수 있습니다.
- 교환주기 : 약 3~6개월 후 교환.
- 필터는 구입처에 문의하세요. (1577-8399)

사용방법

RUHEANS

운전방법

1. 도어를 열고 쓰레기 바구니와 물받이를 한꺼번에 꺼냅니다.
2. 음식물 쓰레기를 쓰레기 바구니에 넣습니다.
(음식물의 수분을 충분히 제거한 후 투입하면 건조성능이 향상됩니다.)
3. 음식물 쓰레기 바구니를 밀어 넣습니다.
4. 도어를 닫습니다. (도어를 확실하게 닫지 않으면 냄새가 새어나옵니다.)
5. 동작 버튼을 누릅니다.
- 음식물 쓰레기 투입량에 따라 동작 버튼을 누릅니다.
- 동작버튼을 누르면 정량모드로 동작하고, 다시누르면 소량모드로 동작합니다.
- 정량모드 : 일반적으로 사용하는 모드입니다. 17시간(열풍) 후에 송풍모드로 전환됩니다.
(램프색상 : 적색) (1일 약 1kg 기준) (바구니 높이 1/2 정도)
- 소량모드 : 투입하는 음식물 양이 소량일 경우 사용하는 모드입니다.
11시간(열풍) 후에 송풍모드로 동작합니다.
(램프색상 : 녹색) (1일 약 500g 기준) (바구니 높이 1/3 정도)
- 용량을 초과하여 투입하면 건조가 잘 안될 수 있습니다.
- 모드 선택 방법

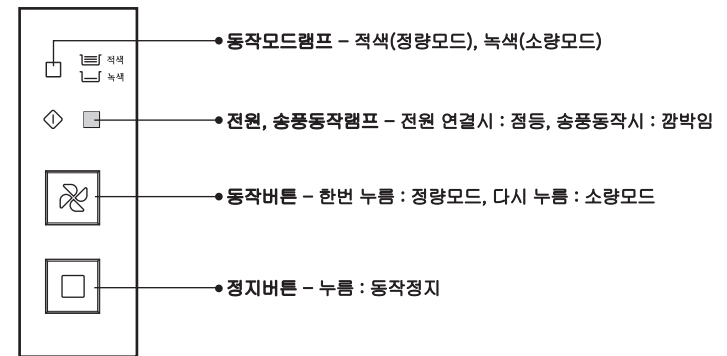

사용방법



정지방법

■ 동작중에 기기를 정지하려면 아래 순서로 하십시오.

1. 정지버튼을 누릅니다.
2. 정지버튼을 누르면 동작정지 램프(주황색)이 깜박입니다.
3. 2분 경과 후 동작정지 램프의 깜박임이 없을 때 도어를 열고 음식물 쓰레기바구니를 꺼냅니다.
- 정지버튼을 누르지 않고 동작 중 도어를 열어도 바구니를 꺼낼 수 있으나 가급적 정지버튼을 누른 후 팬이 멈춘 후에 바구니를 꺼내 주십시오.
(팬이 정지하기 전에 꺼내면 내부에 남아있던 냄새가 밖으로 나옵니다.)
- 정지버튼을 누르지 않고 도어를 열면 30초 후 팬이 자동으로 멈춥니다.
4. 물받이 바구니에 물이 고여 있다면 꺼내서 고인 물을 버립니다.
5. 건조된 음식물 쓰레기를 버릴 때에는 규정된 쓰레기 봉투에 담아야 합니다.
- 아파트의 경우는 지정된 장소에 버립니다.
- 음식물 쓰레기 바구니만을 뺄 때 건조가 덜 된 경우 바구니 바닥에 물이 떨어질 경우가 있을 수 있으니 주의하여 주십시오.

■ 점검 및 청소방법

1. 음식물 쓰레기 바구니와 물받이는 주방용 세제로 씻은 후 마른걸레로 물기를 닦아주세요.
2. 본체 내부는 주방용 중성세제로 닦아내고 마른걸레로 물기를 닦아주세요. (반드시 전원을 끄고 플러그를 뽑은 후 청소 하세요.)

서비스 의뢰 전



고장수리를 의뢰하시기 전에 아래사항을 확인해 보시고 그래도 이상이 있을 때는 관리점이나 서비스센터로 연락해 주세요.

현 상	점 검	조 치 방 법
작동이 안돼요	• 전원플러그가 빠져있지 않습니까?	전원플러그를 연결해 주세요.
	• 도어가 열려있지 않습니까?	도어를 닫고 동작시켜 주세요.
	• 동작모드 램프가 노랑색, 녹색으로 깜박이고 있나요? • 부저음이 꺼지지 않고 계속 울리나요? • 동작모드 램프와 전원램프가 계속 깜박이나요? • 동작 후 조금 지난 후 꺼지고 램프가 깜박이나요?	서비스 센터로 연락하여 주세요.
냄새가 나요	• 필터가 빠지지 않았나요?	필터를 잘 연결하여 주세요.
	• 필터의 교환시기가 지나지 않았나요?	서비스센터로 연락하여 주세요.
	• 탈취필터 스티커를 제거하지 않았나요?	상.하에 부착된 탈취필터를 제거해 주세요.
	• 필터가 심하게 기울어져 끼워져 있나요?	필터를 기울어지지 않게 다시 연결하여 주세요.
	• 도어가 열려 있거나 도어의 고무 패킹이 빠져있지 않은가요?	도어를 확실히 닫아주세요. (딸깍 소리가 날때까지 확실하게 닫아주세요.) 도어의 패킹을 끼워주세요.
이상한 소음이 나요.	• 탈취필터 케이스 패킹(2EA)이 빠지지 않았나요?	패킹을 끼워주세요.
	• 필터 출구가 막히지 않았나요?	필터 출구를 막고 있는 것을 없애주세요.
	• 제품이 심하게 기울어 지지 않았나요?	평평한 곳으로 옮겨 주세요.

제품규격

RUHENS

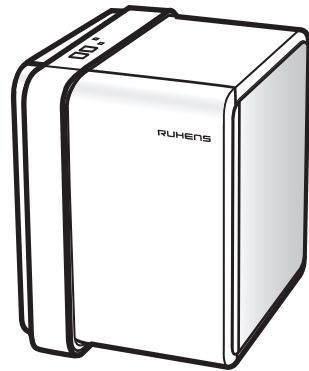

제 품 명	음식물 쓰레기 처리기
모 델 명	WHF - 100
전 원	단상 AC 220V 60Hz
소 비 전 력	85W
처 리 방 식	열풍 순환 건조방식
바구니용량	약 5리터
중 량	6.5kg
외 형 크 기	256(W) x 350(H) x 345(D)-필터케이스부착시 440(D)

MEMO

RUHENS

RUHENS

제품보증서

제품명		보증기간
모델명	WHF-100	제품 구입일로부터 1년
SER. NO.		
구입일자	년 월 일	
구입처		
고객성명	Tel. Mobile.	
고객주소		

- 본 제품은 소비자원 소비자 피해보상규정에 따라 고객의 정당한 피해를 보상에 드립니다.
- 당사의 서비스를 원할 경우, 고객상담실로 연락 주시기 바랍니다.
- 가정용이 아닌 영업용도(영업활동, 비정상적인 사용환경 등)로 사용되는 경우 보증기간이 반으로 단축됩니다.
- 본 보증서는 국내에서만 유효합니다.

■무상수리 서비스

구분	소비자 피해 유형	보상내역	
		보증기간 이내	보증기간 이후
정상적인 사용상태에서 자연발생한 성능, 기능상의 하자 발생 시	구입 후 10일 이내에 중요한 수리를 요할 때	제품교환 또는 구입가 환불	해당없음
	구입 후 1개월 이내에 중요한 수리를 요할 때	제품교환 또는 무상수리	
	교환된 제품이 1개월 이내에 중요한 수리를 요하는 고장발생 시	구입가 환불	
	교환 불가능 시		
	제품 구입 시 운송과정 및 제품설치 중 발생한 피해 시	제품교환	유상수리
	보증기간 이내에 하자 발생 시	무상수리	
	동일하자로 4회째 고장 발생 시		
	여러 부위 수리 후 5회째 고장 발생 시		
	수리 불가능 시	제품교환 또는 구입가 환불	
	수리용 부품을 보유하고 있지 않아 수리가 불가능한 경우		
소비자가 수리 의뢰한 제품을 사업자가 분실한 경우		정액 감가상각 금액의10%가산	
소비자의 고의, 과실에 의한 고장 발생 시	수리가 가능한 경우	유상수리	
	수리용 부품을 보유하고 있지 않아 수리가 불가능한 경우	유상수리에 해당하는 금액 징수 후 제품교환	

■유상수리 서비스

- 천재지변(화재, 염해, 가스, 지진, 풍수해 등) 및 사용환경에 의해 고장이 발생한 경우	유상수리	유상수리
- 사용전원의 이상 및 접속기기의 불량으로 인한 고장이 발생한 경우		
- 당사 서비스센터의 기사가 아닌 사람이 수리 또는 개조하여 고장이 발생한 경우		
- 사용상 정상 마모되는 소모성 부품을 교환하는 경우		
- 기타 제품자체의 하자가 아닌 외부원인으로 인한 경우		
- 고객의 요구에 의한 제품의 이동, 이사등으로 인한 재설치 할 경우		

제품별 품질보증기간 및 부품보유기간

제 품	품 질 보 증 기 간	부 품 보 유 기 간
	제품 구입일로부터 1년	5년

HIENCE (주)하이엔스

서울시 서초구 서초동 1364번지 기양빌딩 4층
콜센터 1577-8399 www.hience.co.kr